

Dibuja en perspectiva isométrica a escala A=1/1 las piezas dadas en diédrico.

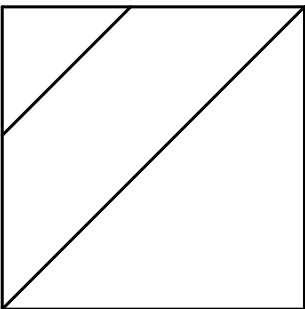

Fecha	Nombre	VERO SEBASTIÀ
Curso	Título Examen visualización y acotación	

Dibuja las vistas en diédrico y la acotación completa de la figura según norma.

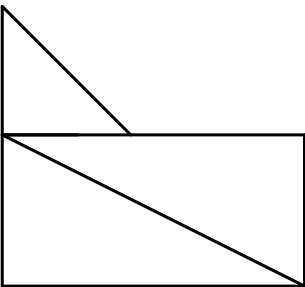
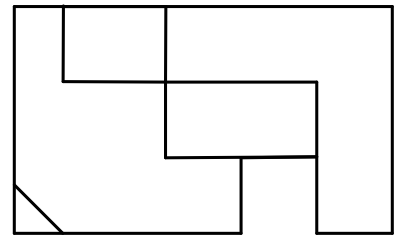
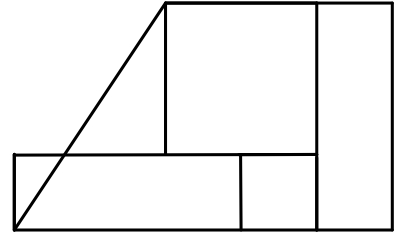
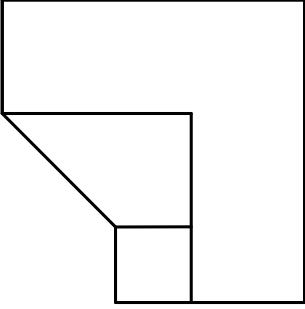
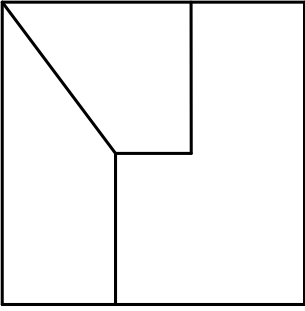
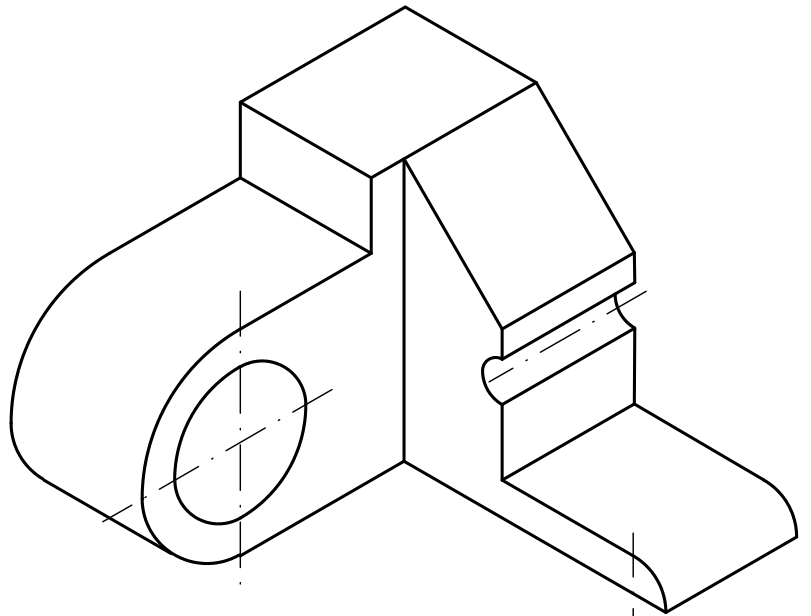

Fecha	Nombre	VERO SEBASTIÀ
Curso	Título Examen visulización y acotación	